

BRUK TRE INNE

BYGGE-
BESKRIVELSE 33

Listverk



Å leve med tre



1. Profiler



Fotlist



Hulkillist

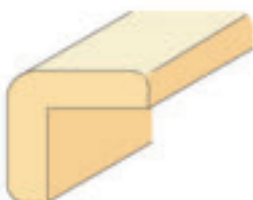

Vinkellist



Dekorlist



Billedlist



Rammelst



Brystningslist



Kwartstaff

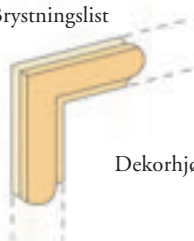

Dekorhjørner



Feielist



Brannmurlist



Halvstaff



Rundstokk



Trekantlist



Glattkantlist

2. Sortiment

Bygg- og trevarehandlerne har et rikt sortiment av lister. Det vanligste er furulister og et mindre sortiment av gran. Ferdig malte og lakkerte lister er også å få kjøpt. Eik og annet løvtre brukes gjerne til fotlister og feielister i ferdig lakkert utførelse. Lister i MDF (Medium Density Fibreboard) benyttes i noen grad, men mest som ferdig malt utføring. Andre listeprodukter er dekorsett med ornament for dører, samt dekorklosser for hjørner rundt dører, vinduer, tak og golv.

Lister brukes mye av leverandører av innredninger, både for boliger og alle andre typer bygninger. Lister og profiler brukes også ved montering av faste standardinnredninger som garderobeløsninger, kjøkkeninnredninger og spesialinnredninger.

Eldre innredningsmiljøer har ofte vegger og takflater kledd med rammeverk og fyllinger av tre, ofte med ulike typer profiler og i forskjellig utførelse. Vegger og tak er mange ganger delt opp i harmoniske kvadrater og rektangler, utført som håndverk av høy kvalitet og med god følelse for form.

Moderne interiører har gjerne store, sammenhengende, slette overflater som består av platematerialer. Ved å benytte lister i profilert utførelse og trepaneler i tillegg, får rommet mer variasjon og detaljrikdom.

Overflatedekor på vegger og dører kan gjøres ganske enkelt, da man kan kjøpe ferdige dekorsett til dette. Slike sett inneholder lister i forskjellig utførelse og ferdige hjørneornament, ofte tilpasset f.eks. standard dørbblad. Dekorative hjørneklosser for gulv- og taklister både kompletterer og kan være et alternativ til hjørner utført med gjæring.

Annet listeverk forutsetter bruk av gjæring ved sammenfelling i hjørner. Ved planlegging og innkjøp av materialer er det viktig å huske på at det ved tilpassing av lengder går bort litt i kapp, så det lønner seg å kjøpe litt ekstra. Tre lister som ikke er lagret i romtemperatur bør akklimatiseres en tid før montering. God akklimatisering gir et godt sluttresultat. Husk at tre er et levende materiale, og derfor endrer seg litt ved endret luftfuktighet.

3. Spiker og skruer



Dykkert. Vanligvis spikrer man lister med spiker med firkantprofil og forsenket hode, såkalt dykkert. Den brukes når spikerhullene skal skjules eller senkes ned i treverket.

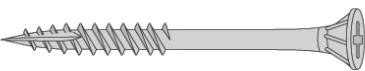

Stjerneskrue. Skrue med forsenket, konisk hode kan også brukes. Til lister av løvtre og MDF må man bore hull både til skruen og for å forsenke hodet for å unngå at listen sprekker. Dette gjelder også alltid alle materialer der man bruker feste midler nær enden av listen.



Listnål. Listnål er en svært tynn, rund og lett spiker uten hode. Bruksområdet er tynne lister og profiler.

Til ferdigmalte standardlister kan man få dykkert og skruer med lakkerte hoder. Spikerpistol blir også mye brukt.

4. Bruksområder

Her viser vi bruk av en del standardlister i et rom. Fotlist dekker åpningen mellom gulv og vegg, den brukes også som sokkel for en bokhylle. Brystningslist dekker overkanten av det halvhøye veggpanelet. Rammeliste brukes til bilderammer, men også til andre typer rammer som f eks dørbblad for sjalusidører, vinduer og radiatorinnbygning.

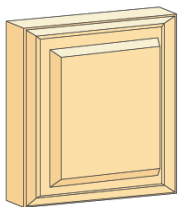
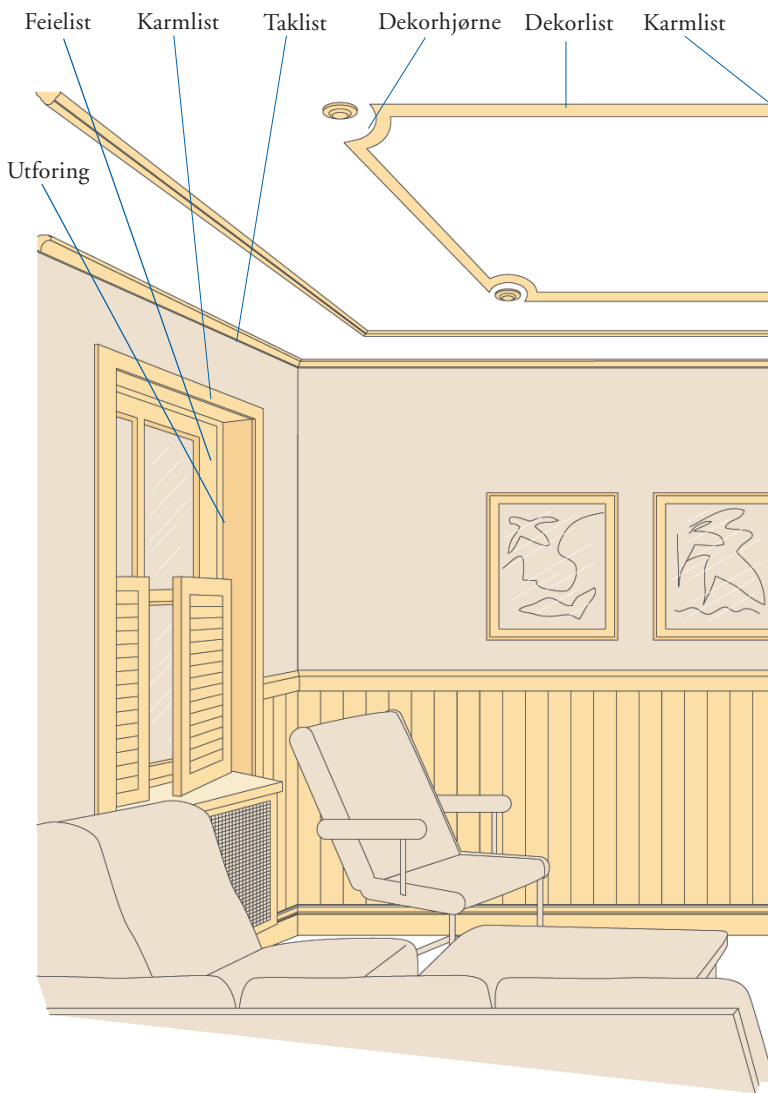

Hjørnekloss for karmlister

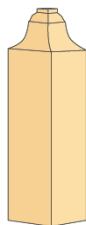

Gulv hjørnekloss

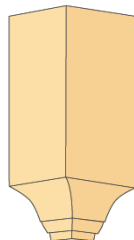

Innertak hjørnekloss

Feielist dekker kantene i en utbygd vindusnisje. Karmlister benyttes rundt vinduer og døråpninger, da ofte ved bruk av utforing. Taklist dekker avslutningen mellom vegg og takkledning. Til slutt er selve taket forsynt med en dekorlist som har avrundede hjørner og rosetter.

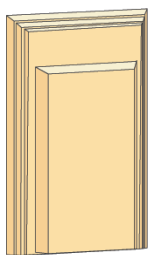
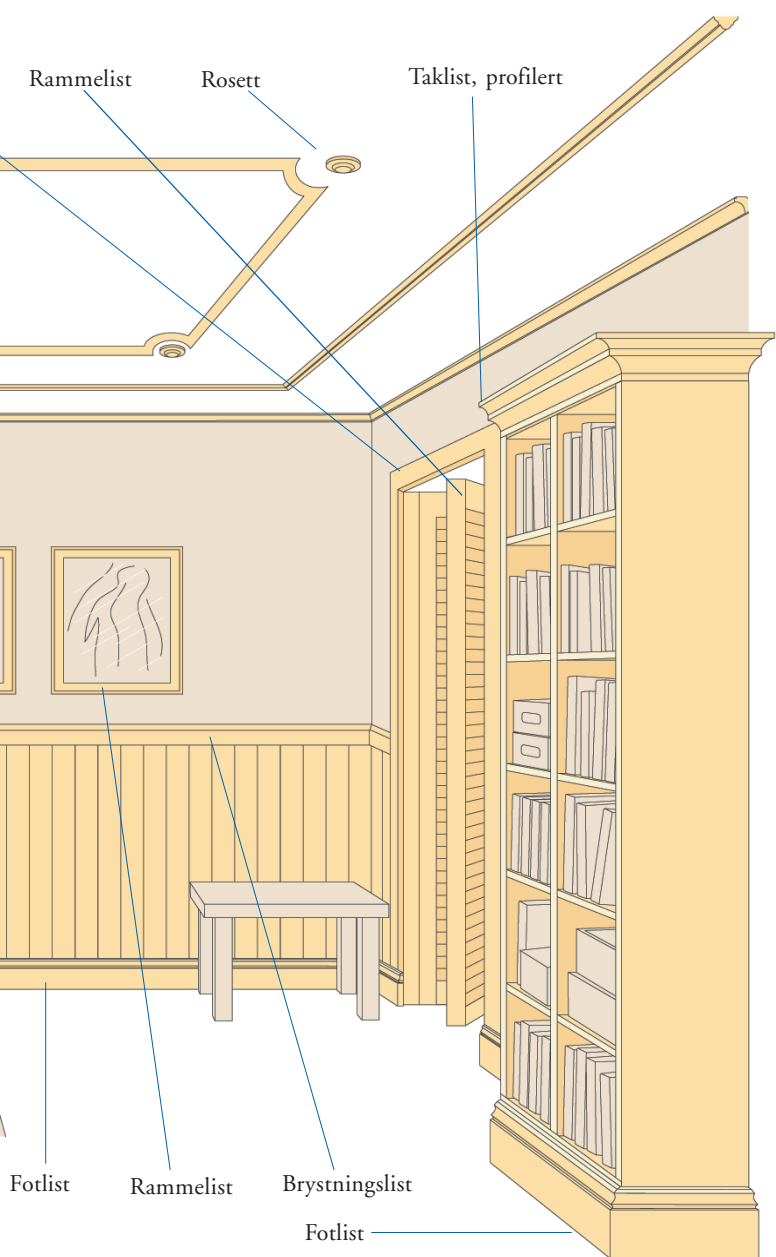

Sokkel kloss

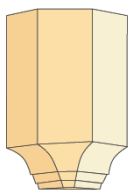

Yttertak hjørnekloss

5. Brystningspanel

Halvhøye veggpaneler kalles gjerne brystningspanel. Vanlige høyder er til underkant av vindu (ca 90 cm) eller 120 cm. Slike stående paneler kan spikres direkte på veggen eller (som på illustrasjonen) på liggende lister (spikerslag). Panelbordene kan festes med spesielle klips som spikres skjult i den ene kanten. Spiker (dykkert) kan også benyttes. Den nederste kanten dekkes med en gulvlist. Når panelbordene festes direkte på treveggen, kan de gjerne stå direkte ned på fotlisten. Dette kalles for inntrukket gulvlist. Øverst legger man en brystningslist. Noen ønsker en hylle i overkant på brystningspanelet. En kan da benytte en glattkant og bruke hulkil i underkant.(se ill.).

Legger man nytt gulv mot en fin, gammel malt gulvlist, kan en kvartstaff eller en feielist spikres utenpå gulvlisten.

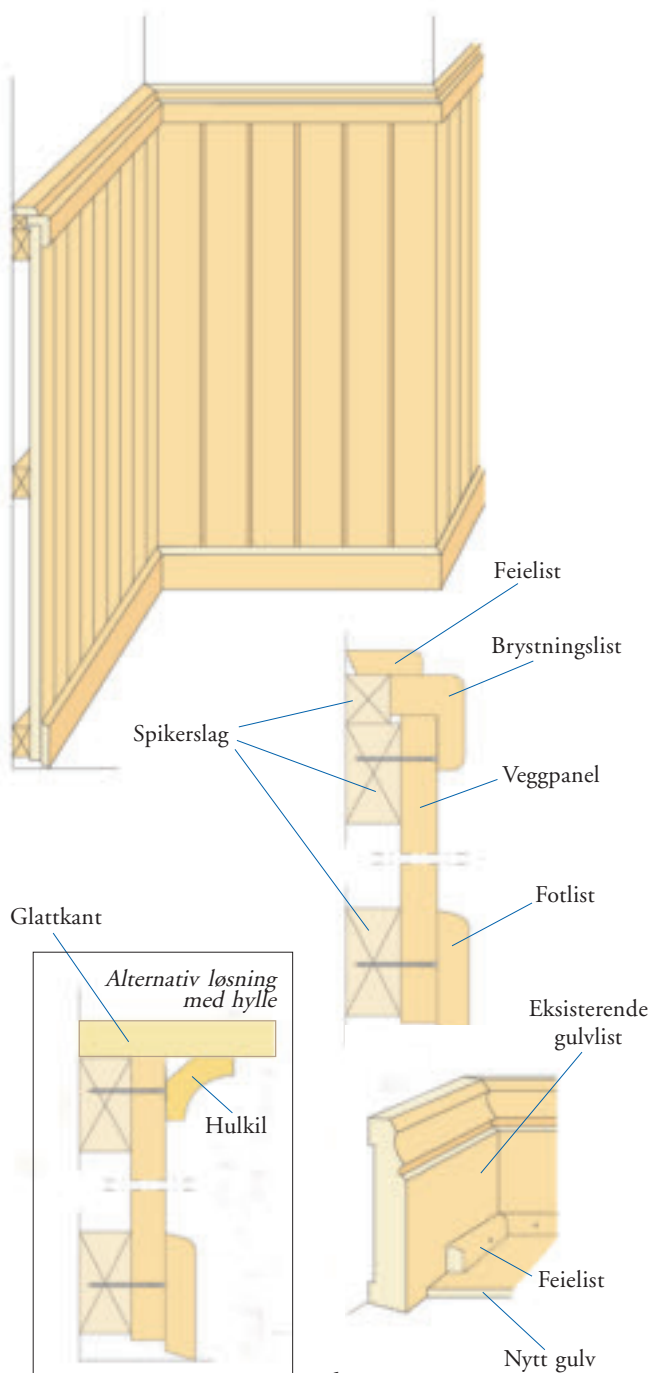

6. Veggpanel

Slik kan en glatt vegg dekoreres: Nederst lager man en høy fotlist som består av fotlist, glattkant og en brystningslist. Oppe mot taket sitter en hulkillist og en brannmurlist eller en profilert dekorlist horisontalt rundt hele rommet. Veggflaten mellom kan deles inn med lister i f eks rektangulære dekorasjoner.

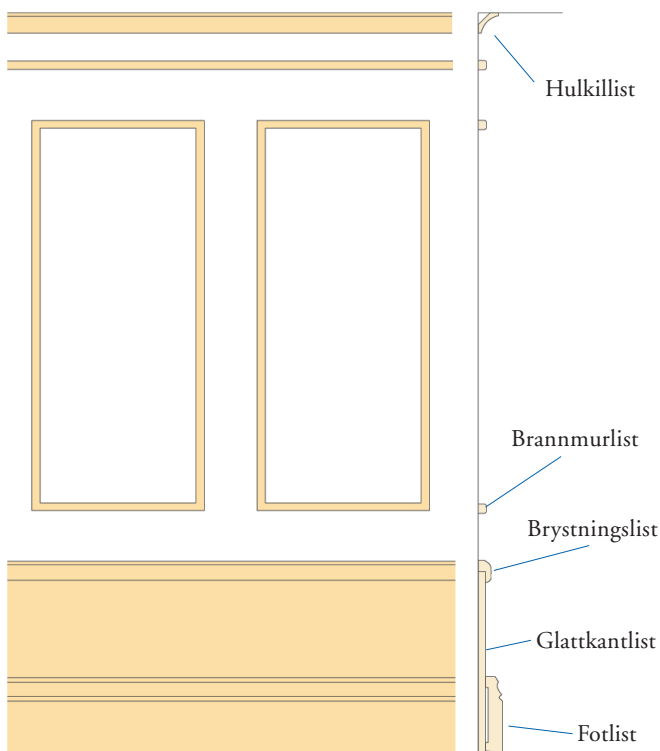

7. Å bruke rester

Rester av brystningslister er her benyttet til å lage plater man kan sette f eks varme kokekar på. Her er benyttet fire veggfliser, som er limt på en sponplate. Flisene er lagt tett sammen uten fugemasse. Brystningslisten spikres som ramme rundt underlaget.

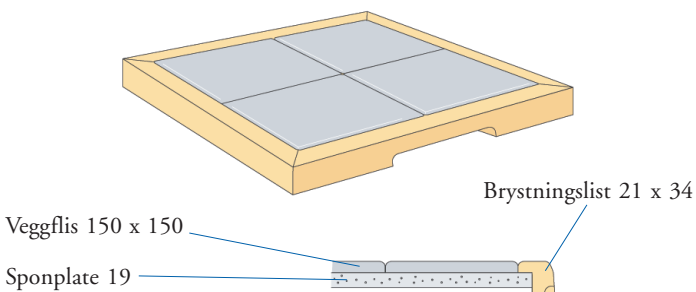

Alle oppgitte mål er i mm, når ikke annet er angitt.

8. Dør

Forslag til utsmykning av dørblad ved hjelp av pynte- eller dekorlistene. Karmlistene rundt døren kan monteres med hjørneklosser for å unngå gjæring (skråsaging) ved sammenføyninger. Mot golvet kan det også benyttes sokkelkloss for å få en fin overgang mellom karmlist og fotlist.

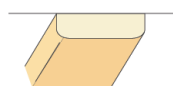
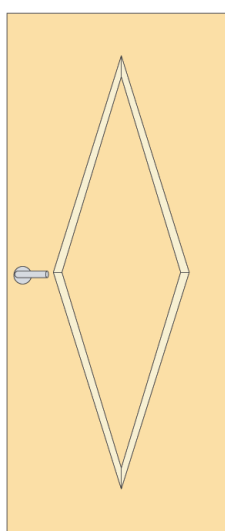
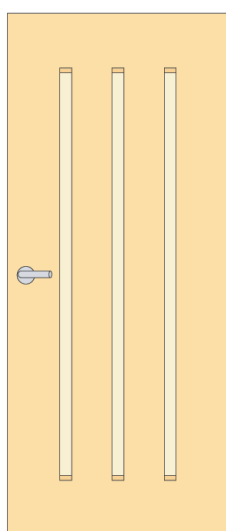
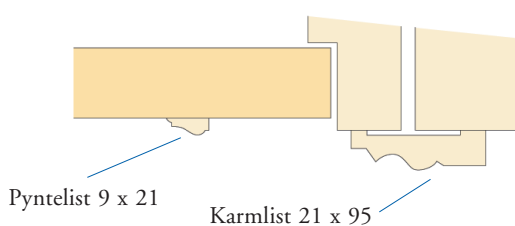
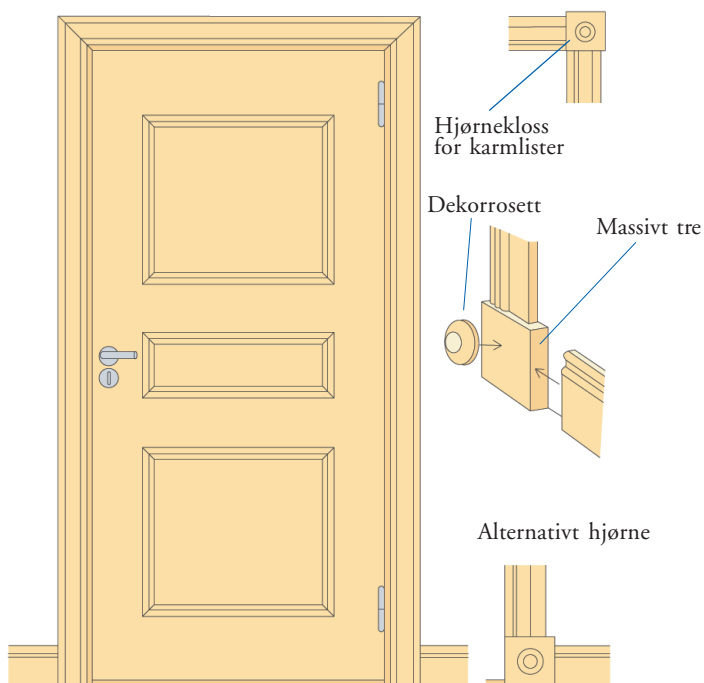

Dekor av dørblad med brannmurlistlist 9 x 34

9. Garderobeskap

Man kan gjøre garderobeskap penere og langt mer spennende ved å montere speil i hel størrelse på dørene. Speilene festes ved hjelp av brystningslister. Skapsidene kan også dekoreres med innramminger, en brannmurlist kan benyttes til å ramme inn et farge eller tapetfelt.



Garderobeskap

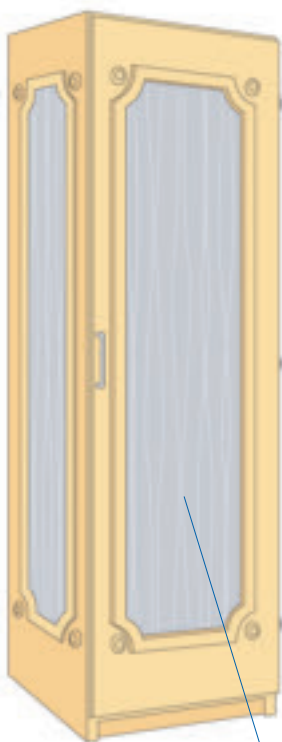
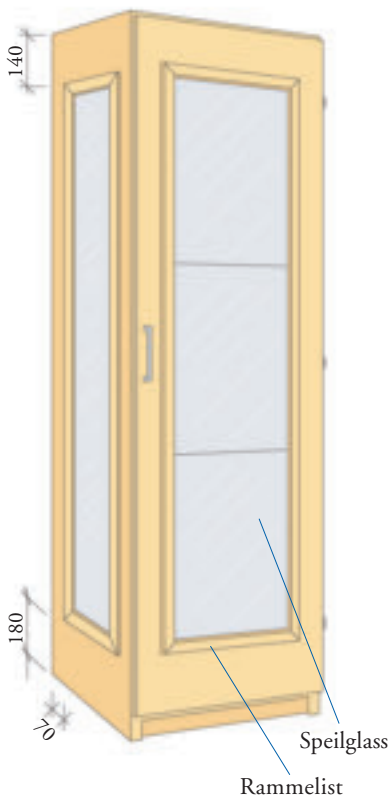

Mønstret tapet eller malt felt



Brannmurlist 9 x 21

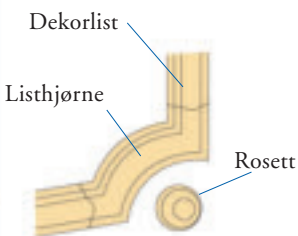

Dekorlist

Listhjørne

Rosett

10. Skap

Et vanlig veggskap på kjøkkenet kan fornyes og bli svært pent med en vitrinedør i glass og bruk av lister i over- og underkant.

Den glatte døren kan også dekoreres med horisontale eller vertikale lister.

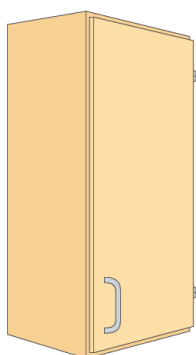

Kjøkkenskap

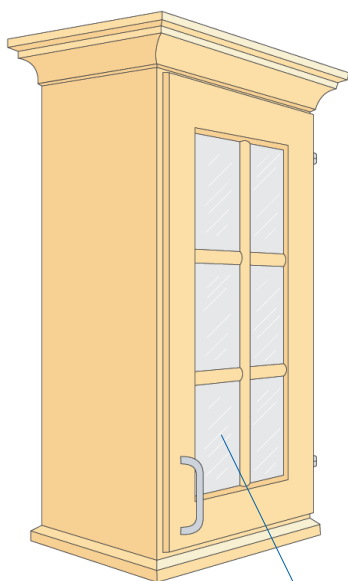

Vitrineskapedør med glass

45 x 45

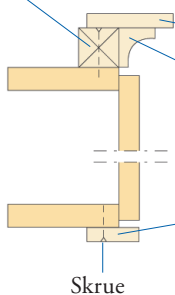

Glattkant 15 x 70

Hulkillist 21 x 45

Glattkant 15 x 45

Skrue

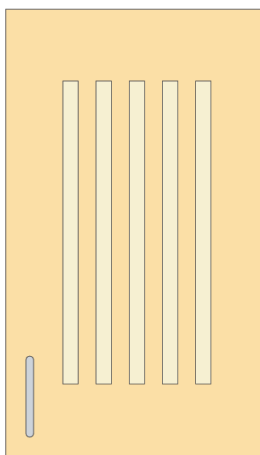

Brannmurlist 9 x 21

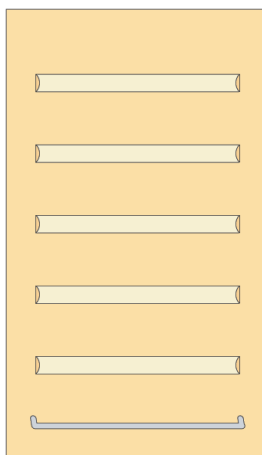

Halvstaff 28mm

11. Bokhylle

Enkle bokhyllemoduler fra de store møbelhusene får doble sider når de settes ved siden av hverandre. Her har man dekt og dekorert slike hyller med halvstaff- og glattkantlist.

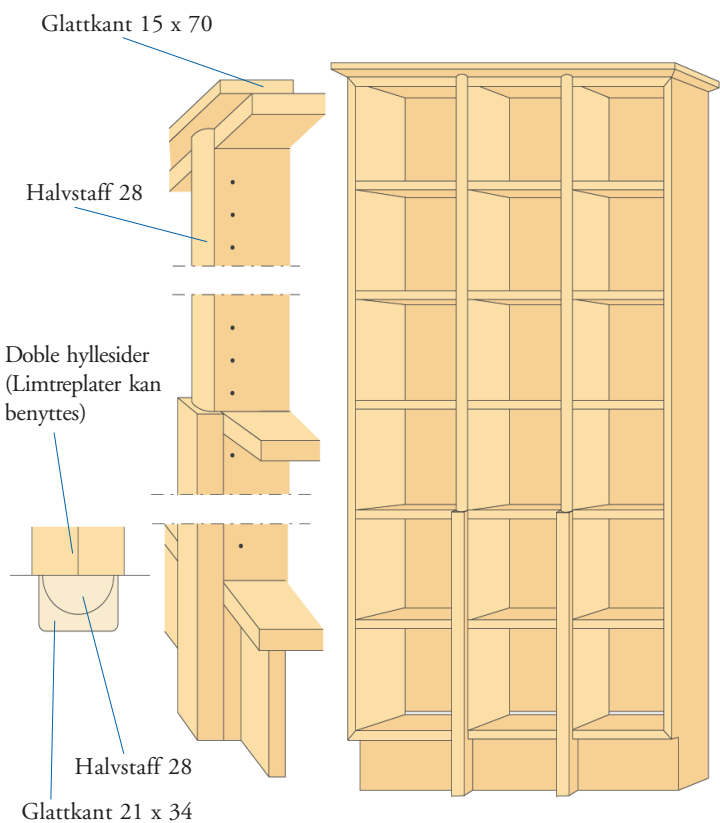

12. Verktøy

Her er det vanligste verktøyet for å måle, sage, spikre og skru, samt vaterpass for å kontrollere at lister festes rett.



Målebånd, meterstokk, blyant og vinkelhake er andre nødvendige verktøy, det samme gjelder fintannet sag, tvinger, kniv, fil, sandpapir og sparkel. Til monteringsarbeid trenger man dessuten hammer, knipetang, dor og huggjern.

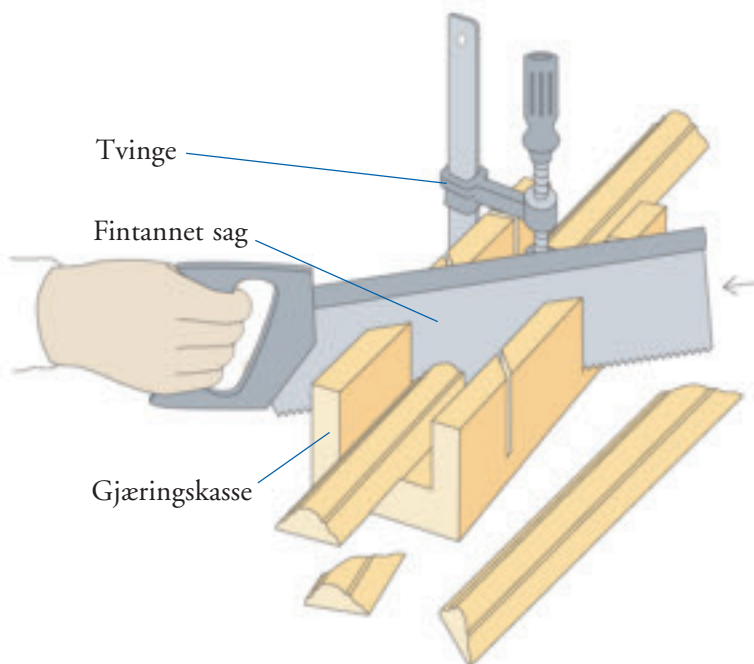

Gjæringskasse er nødvendig for å sage rene og riktige snitt. En slik kasse har styringspor for saging i 45, 60 og 90 grader vinkel. En god gjæringskasse i tre har gjerne at anlegg på undersiden, slik at den kan ligge stabilt an mot f.eks kanten av en arbeidsbenk når den brukes. Listen som skal skråskjæres bør festes med tvinge og støttes opp når man sager.

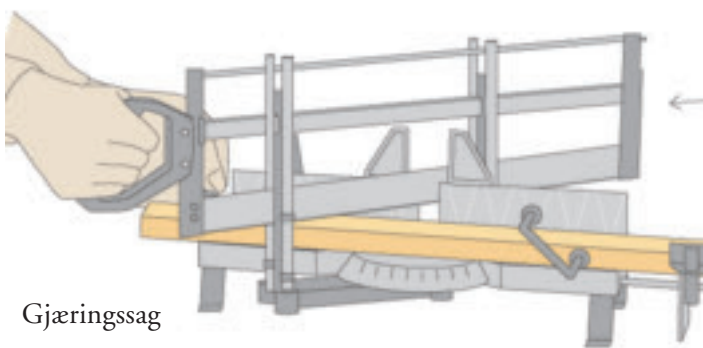

Gjæringsag

Gjæringsag med fast sag og anlegg i metall gir høyere presisjon ved kapping. Den kan stilles inn i ulike vinkler. Ved større innredningsprosjekt kan en elektrisk gjæringsag spare mye tid.

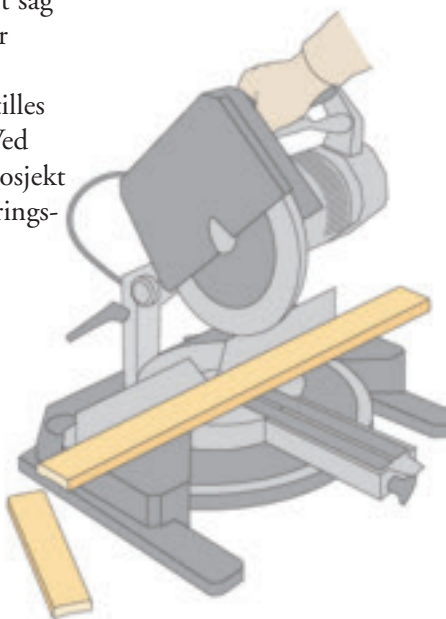

Elektrisk gjæringsag

Hjørnetvinger er et godt hjelpemiddel når man skal lage bilderammer og tilsvarende. Når rammen er tilkappet ved hjelp av gjæringsag, kan man lime og spikre ett og ett hjørne. Tvingen kan festes til en arbeidsbenk, dette gjør det enklere ved spikring av rammehjørner. Obs! Husk at oppmåling må gjøres på innsiden av rammen, i falssporet der bildets ytterkanter skal være.

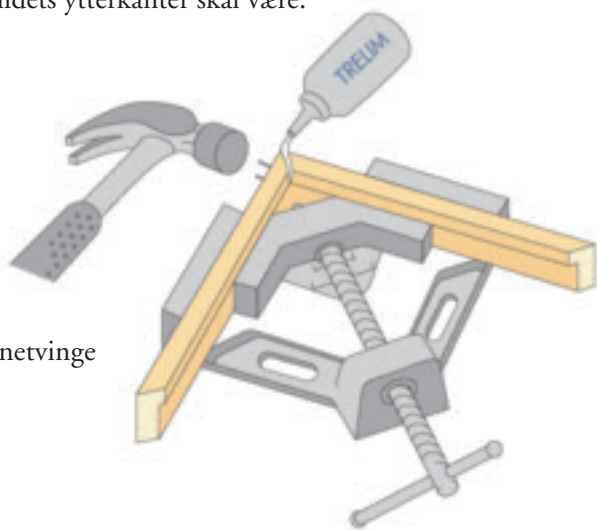

Hjørnetvinge

Skjult spikring med dykkert. Slå i spikeren med hammer til det er igjen 2-3 mm. Spikeren drives så inn det siste stykket med en dor, helt inn i treverket. Husk alltid å bore hull på forhånd når man arbeider nær enden av listen, da unngår man at listen sprekker.

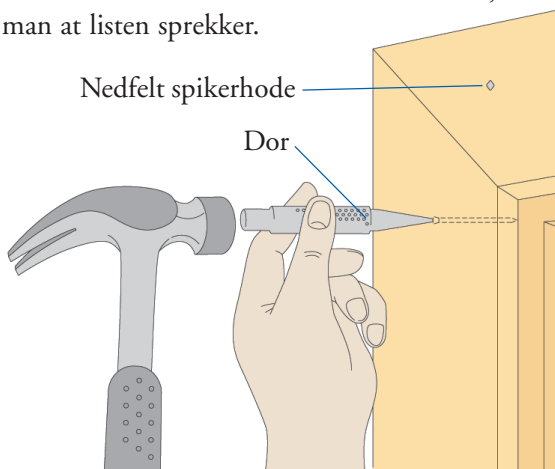

Spikerhodet, som slås ca 2 mm inn i treverket, kan dekket ved sparkling. Sparkelen skal fylle spikerhullet. Etter tørking kan sparkeloverflaten slipes jevn før maling. Det finnes også plastisk tre i ulike trefarger, dette kan benyttes hvis treverket skal være ubehandlet.

Det er alltid nødvendig å bore på forhånd når man arbeider med harde tresorter som teak eller eik. Man markerer senter for borerhullet med en spiker eller en syl og holder listen fast mot underlagsklosser ved boring.

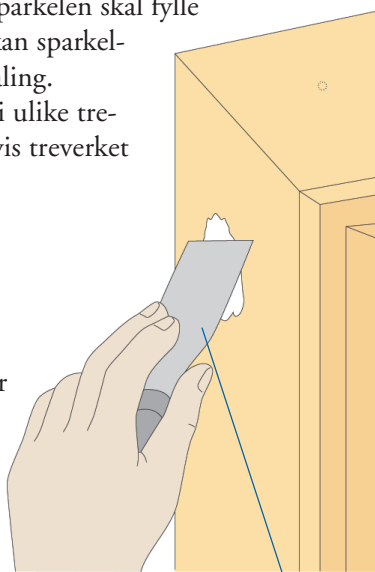

Sparkel

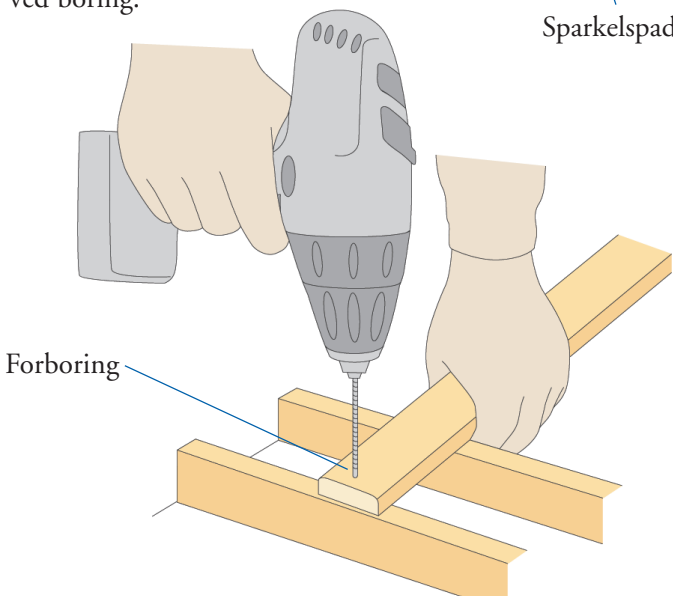

Risikoen for sprekkdannelser blir mindre hvis spikeren «sløves», dvs at man banker spikerspissen en tanke flat. Et annet snekkertriks er at man klipper av spikeren med en tang slik at den får en meiselliknende spiss. Meiselspissen settes på tvers av listens lengderetning, på den måten vil trefibrene «skjæres» av når man slår i spikeren.

Spikerhodet kan også klippes av før man slår inn den siste biten. Bruk en knipetang, den gir et slags meiselliknende snitt når spikeren klippes av. Den skal stå på tvers av listens lengderetning eller fiberretning for å unngå at enden av listen sprekker. Knipetangen brukes også for å trekke ut spiker som slås skjev. Husk å bruke et trestykke som anlegg mellom tangen og listen for å unngå merker i listen.

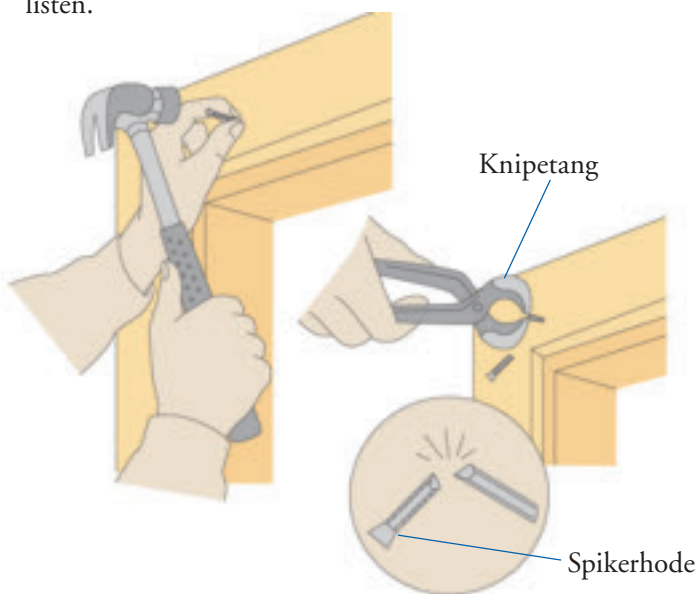

Listverk ved indre hjørner ved gulv eller tak kan også felles sammen på denne måten:

Man lar den ene listen gå helt inn i hjørnet, og deretter skjærer man til den andre listen slik at enden av den tilsvarer den første listens profil. Dette kalles *koping*.

Bruk en skarp sløydkniv, og husk alltid at ved bruk av kniv må man passe på å arbeide fra kroppen.

Det er også et godt råd å benytte vernehanske på den hånden som holder fast i listen.

Sammenfelling i indrehjørne

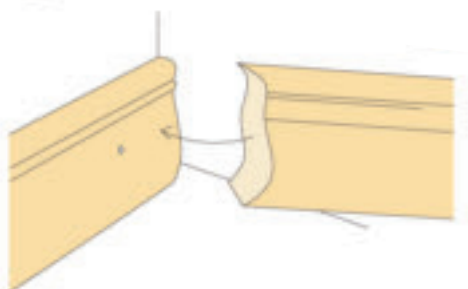

TreFokus er utgiver av en serie ”Byggebeskrivelser” for gjør-det-selv-markedet. Dette er en av disse byggebeskrivelsene. Serien bygger på en tilsvarende svensk serie, utgitt av *Skogsindustrierna*.

TreFokus AS forvalter rettighetene til serien på det norske markedet. Det er anledning til fri gjengivelse av deler av innholdet forutsatt at TreFokus AS oppgis som kilde.

Se også nettstedet til TreFokus, www.trefokus.no

TreFokus 

TreFokus AS

Pb 13 Blindern, 0313 OSLO

Tlf.: 22 96 55 00

Faks: 22 46 55 23

E-post: trefokus@trefokus.no

www.trefokus.no